



Carpintería de Aluminio

Sistemas para puertas, ventanas, mamparas y muro cortina



Corporación

Santa Ana

vidrios y aluminios



Ventana Corrediza Económica

Serie 3825

Nuestro sistema corredizo económico

Beneficios

- Versátil, puede fabricarse con sistemas de riel doble para ventanas doble corrediza y con riel sencillo para ventanas fijo corrediza, con perfiles horizontales más pequeños en la nave fija para mayor economía.
- Efectivo desalojo de agua, pueden utilizarse sillares con perfiles alfaja incorporada.
- Deslizamiento silencioso. Son estéticas.
- Hermética por su sistema de felpas.
- Resistente, poseen perfiles tubulares en las naves.
- No se corroen, mínimo mantenimiento.

Accesorios

- Cierre caracol.
- Buletes EPDM negro de 4mm M-1.
- Acepta cristales de 3 y 4mm
- Felpa en color negro y gris, según las preferencias del cliente.
- Rodamiento 2 Ruedas.
- Guías superiores.
- Permiten perfiles para decoración ALN 508.

CORTE HORIZONTAL

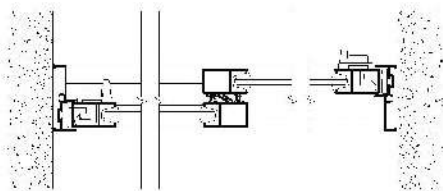

CORTE VERTICAL

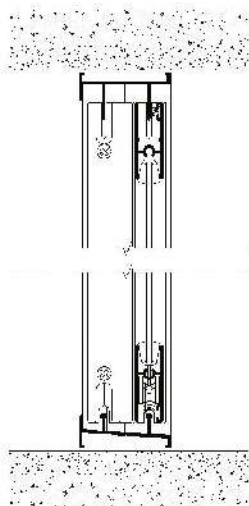

Dimensiones
Máximas
Recomendables

Diseño	Ancho	Alto
FC/CC	0.90m	1.40m
CFC/FCCF	0.40m	1.25m

Nota: Calculado para la altura máxima de 15 mts (5 pisos)
Las dimensiones son de la nave (hoja corrediza)

Los diseños del sistema disponible: FC / CC / CFC / FCCF

Perfil	Referencia	Uso
	ALN - 709	Sillar 1 riel
	ALN - 710	Cabezal 1 riel
	ALN - 711	Jamba fija
	ALN - 712	Jamba móvil
	ALN - 713	Enganche
	ALN - 714	Pierna
	ALN - 715	Horiz. superior e inferior móvil
	ALN - 716	Horiz. superior e inferior fijo
	ALN - 738	Sillar doble riel
	ALN - 740	Cabezal doble riel
	ALN - 741	Traslape adaptador



Ventana Corrediza

Serie 20









Serie de carpintería de aluminio
corrediza de excelente performance
y hermeticidad

Beneficios

- Efectivo desalajo de agua, pueden utilizarse sillares con perfiles alfaja.
- Deslizamiento silencioso. Son estéticas.
- Hermética, por su sistema de felpas.
- Resistentes, poseen perfiles tubulares en las naves.
- No se corroen, mínimo mantenimiento.

Accesorios

- Cierre automático con llave o sin llave.
- Sistema de rodamiento nylon AL-20.
- Burete EPDM negro de 4mm (302).
- Acepta cristales de 4mm a más.
- Felpa negra o gris de acuerdo a las preferencias del cliente.
- Permite perfiles de decoración "cuadrícula" ALN 508.

Perfil	Referencia	Uso
	ALN-2010	Pierna
	ALN-2009	Jamba
	ALN-2011	Traslapo reforzado
	ALN-2005	Zócalo
	ALN-2004	Cabezal
	ALN-2002	Riel inferior
	ALN-2001	Riel superior
	ALN-5008	Perfil adaptador
	ALN-508	Perfil cuadrícula

CORTE VERTICAL

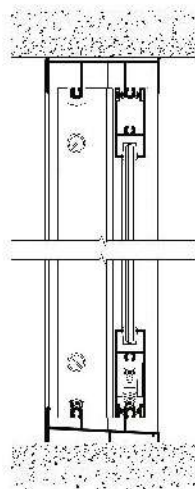

Perfil cuadrícula



CORTE HORIZONTAL

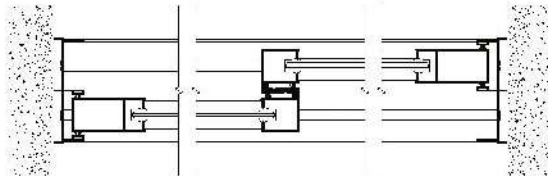

Los diseños del sistema disponible: FC / CC / CFC / FCCF
Coloque de forma adecuada los cristales en sus marcos de aluminio y evite accidentes.

Colores de aluminio disponibles en todas las series*
(*Los tonos empleados son referenciales)

Dimensiones
Máximas
Recomendables

Diseño	Ancho	Alto
CC/CF	0.95m	1.50m

Nota: Calculado para la altura máxima de 70 mts
Las dimensiones son de la nave (alt. max. 20 pisos)



Mampara y/o Ventana Corrediza

Serie 25

Mampara corrediza de alta performance

Beneficios

- Efectivo desalojo de agua, pueden utilizarse con perfiles alfajía.
- Deslizamiento silencioso. Son estéticas.
- Hermética, por su sistema de felpas.
- Resistentes, poseen perfiles tubulares en las naves.
- No se corroen, mínimo mantenimiento.

Accesorios

- Cierre automático con llave o sin llave.
- Agarradera simple de nylon 2711 en colores: Negro, blanco.
- Cerradura "pico de loro" en colores cromado o negro.
- Sistemas de rodamiento de nylon, AL-25 o rodamiento ajustado de aguja Pabose.
- Bulete EPDM negro de 5mm (305) y 6mm (306).
- Acepta cristales monolíticos y laminados.
- Felpa systral negra o gris de acuerdo a las preferencias del cliente.
- Permite perfiles de decoración "cuadrícula" ALN 508.

Perfil	Referencia	Uso
	ALN-2501	Riel superior
	ALN-2502	Riel inferior
	ALN-2504	Cabezal
	ALN-2505	Zócalo
	ALN-2507	Traslapo
	ALN-2509	Jamba
	ALN-2510	Pierna
	ALN-2521	Perfil adaptador
	ALN-508	Perfil cuadrícula

CORTE VERTICAL

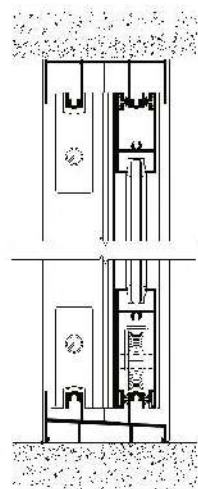

CORTE HORIZONTAL

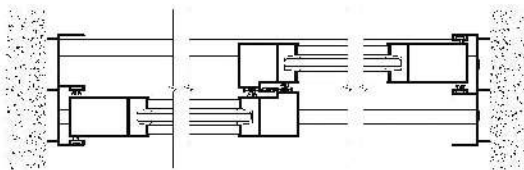

Dimensiones
Máximas
Recomendables

Diseño	Ancho	Alto
CC/CF	1.50m	2.20m

Nota: Calculado para la altura máxima de 70 mts (20 pisos)
Las dimensiones son de la nave (hoja corrediza)

Elija los accesorios adecuados para sus puertas, ventanas y mamparas de aluminio.

Los diseños del sistema disponible: FC / CC / CFC / FCCF

Colores disponibles de aluminio en todas las series*
(*Los tonos empleados son referenciales)



Mampara Corrediza

Serie PC 7038

Mampara corrediza de alta performance para mayores dimensiones

Beneficios

- Deslizamiento silencioso. Son estéticas.
- Hermética, por su sistema de felpas.
- Poner que acepta cristales de 6mm con burlete y 8 mm con silicona.
- Resistentes, poseen perfiles tubulares en las naves.
- No se corroen, mínimo mantenimiento.

Accesorios

- Cierre automático con llave o sin llave.
- Agarradera cerradura "pico de loro"
- Sistemas de rodamientos pesados.
- Burletería EPDM en PVC.
- Acepta cristales monolíticos, laminados de 6mm con burlete y 8mm con silicona.
- Felpa negra o gris de acuerdo a las preferencias del cliente.
- Permite perfiles de decoración "cuadrícula".

Perfil	Referencia	Uso
	ALN-700	Cabezal
	ALN-701	Sillar
	ALN-702	Jamba
	ALN-703	Horizontal inferior y superior
	ALN-704	Pierna
	ALN-705	Enganche
	ALN-775	Sillar inclinado
	ALN-840	Adaptador dos naves

CORTE VERTICAL

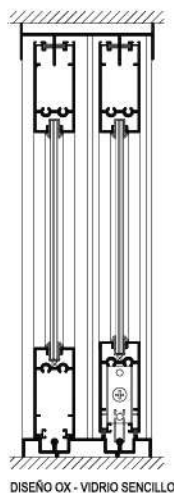

DISÑO OX - VIDRIO SENCILLO

CORTE HORIZONTAL

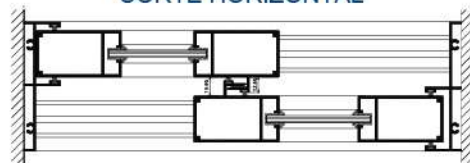

Perfil cuadrícula



Dimensiones Máximas Recomendables

Diseño	Ancho	Alto
Fijos	2.00m	2.80m
Corredizos	2.00m	2.80m

Los diseños del sistema disponible: FC / CC / CFC / FCCF

Nota: Calculado para la altura máxima de 70mts (20 pisos). Las dimensiones son de la nave (hoja corrediza). Nuestras series de carpintería se adaptan a variados formatos de puertas, ventanas y mamparas.



Ventana Proyectante Económica

Serie 3831

Nuevo sistema proyectante económico

Beneficios

- Hermética.
- Excelente coeficiente acústico, gracias a su cerramiento de doble contacto.
- Amplia gama de junquillos y porta junquillos que permiten diferentes espesores de cristales monolíticos y laminados.
- Permite combinar cuerpos fijos y móviles gracias a la versatilidad de los perfiles que la componen.
- Operación silenciosa. Son estéticas.
- Resistentes, poseen perfiles tubulares en las naves.
- No se corroen, mínimo mantenimiento.

Accesorios

- Brazos de extensión.
- Manijas para proyectante.

CORTE HORIZONTAL

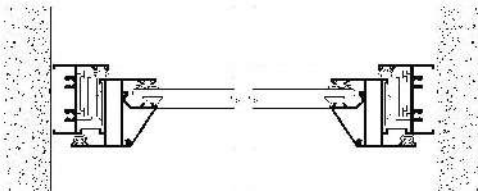

CORTE VERTICAL

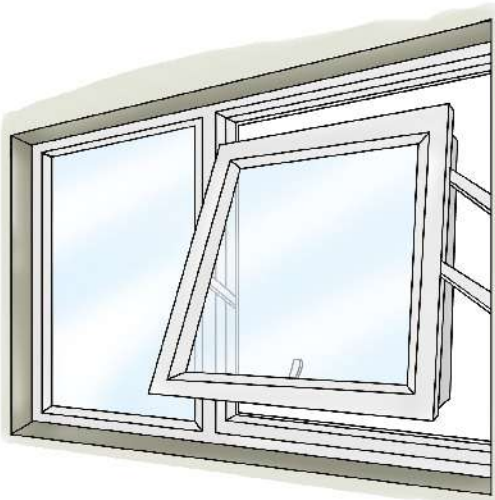
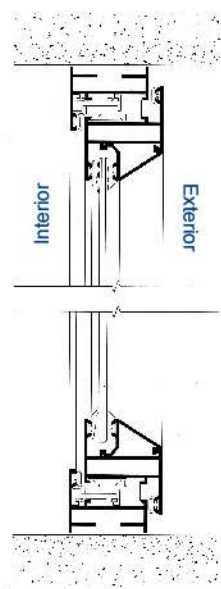

Le ofrecemos propuestas económicas en puertas, ventanas y mamparas con la calidad que usted conoce.

Dimensiones Máximas Recomendables	Diseño	Ancho	Alto
	Fijos	1.10m	1.40m
	Proyectante	0.45m	1.30m

Nota: Calculado para la altura máxima de 35 mts (10 pisos). Las dimensiones son de la nave (hoja proyectante)

Perfil	Referencia	Uso
	ALN - 173	Marco
	ALN - 174	Marco
	ALN - 176	Marco nave
	ALN - 177	Junquillo
	ALN - 292	Divisor
	ALN - 395	Junquillo para vidrio de 6mm.
	ALN - 414	Junquillo para vidrio de 10mm
	ALN - 416	Nave
	ALN - 435	Junquillo para vidrio de 10mm
	ALN - 481	Junquillo para vidrio doble separador de 1/4"
	ALN - 483	Marco



Ventana Proyectante

Serie 42





Ventana proyectante, hermética y de alta performance

Beneficios

- Sistema proyectante clásico. Hermético.
- Excelente coeficiente acústico, gracias a su cerramiento de doble contacto, el cual mejora al emplearse cristal laminado.
- Permite vidrios monolíticos laminados y termopaneles.
- Permite combinar paños fijos y móviles gracias a la versatilidad de los perfiles que componen esta serie.
- Operación silenciosa. Son estéticas.
- Resistentes, poseen perfiles tubulares en las naves.
- No se corroen, mínimo mantenimiento.
- Evacuación de agua por perfiles de "cámara de agua" a pedido.

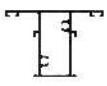
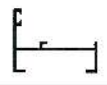
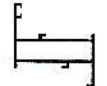
Accesorios

- Brazo de extensión.
- Manijas para proyectantes.
- Cierre 7969.

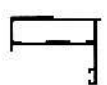
Perfil	Referencia	Uso
	ALN - 4204	Divisor
	ALN - 4209	Marco
	ALN - 4202	Hoja
	ALN - 4203	Junquillo 4 ó 6 mm
	ALN - 4206	Junquillo vidrio insulated
	ALN - 4208	Junquillo 8 ó 10 mm
	ALN - 4225	Hoja móvil

CORTE VERTICAL

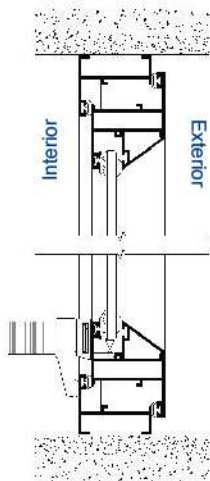

CORTE HORIZONTAL

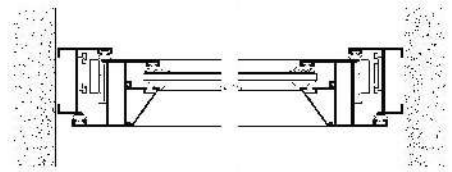

Contamos con la mayor variedad de colores en aluminio, que se adaptan a las tendencias de la arquitectura actual.

Colores disponibles de aluminio en todas las series*
(*Los tonos empleados son referenciales)

Dimensiones
Máximas
Recomendables

Diseño	Ancho	Alto
Proyectante	1.00m	1.30m

Nota: Calculado para la altura máxima de 35 mts (10 pisos)



Ventana Guillotina

VG 6033

Ventanas de alta performance

Beneficios

- Deslizamiento silencioso.
- Modelo novedoso muy usado en otros países.
- Permite limpieza total de la ventana.
- No necesitan manija para su deslizamiento.
- Según la cantidad de topes se agregan o disminuyen estaciones en su apertura.
- No se corroen, mínimo mantenimiento.
- Hermética por su sistema de felpas.

Accesorios

- Se utilizan Felpas F15 y F40.
- Kit de Accesorios:
 - Topes
 - Picaportes
 - Guías
 - Llaves de seguridad (Bloquea picaporte de nave móvi)
 - Tornillos autorroscantes según necesidad

Perfil	Referencia	Uso
	ALN-1084	Sillar cabezal
	ALN-1085	Jamba
	ALN-1086	Vertical
	ALN-1087	Enganche
	ALN-1088	Horizontal inferior
	ALN-1089	Horizontal superior

CORTE VERTICAL

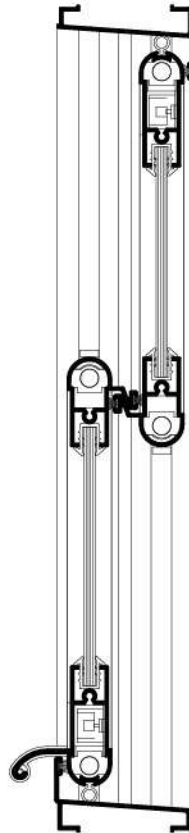

CORTE HORIZONTAL

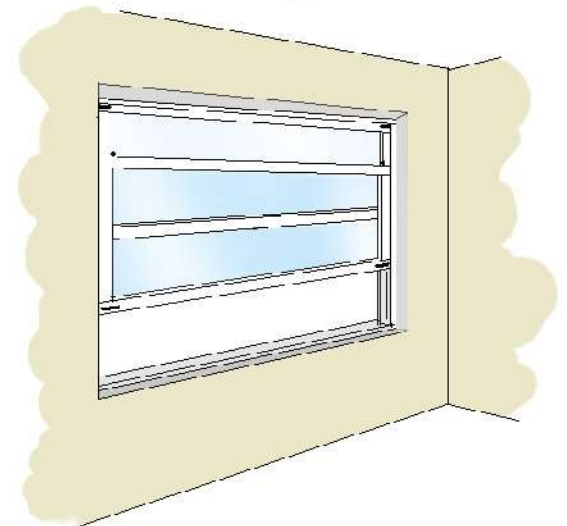
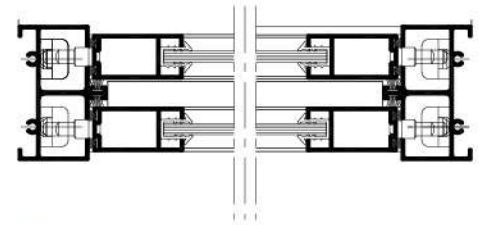

Dimensiones
Máximas
Recomendables

Diseño	Ancho	Alto
CF	1.00m	1.60m

Nota: Trabaja con cristales de 4mm

Colores de aluminio disponibles en todas las series*
(*Los tonos empleados son referenciales)



Ventana Guillotina

VG 6033

Ventanas de alta performance

Diagrama de Componentes

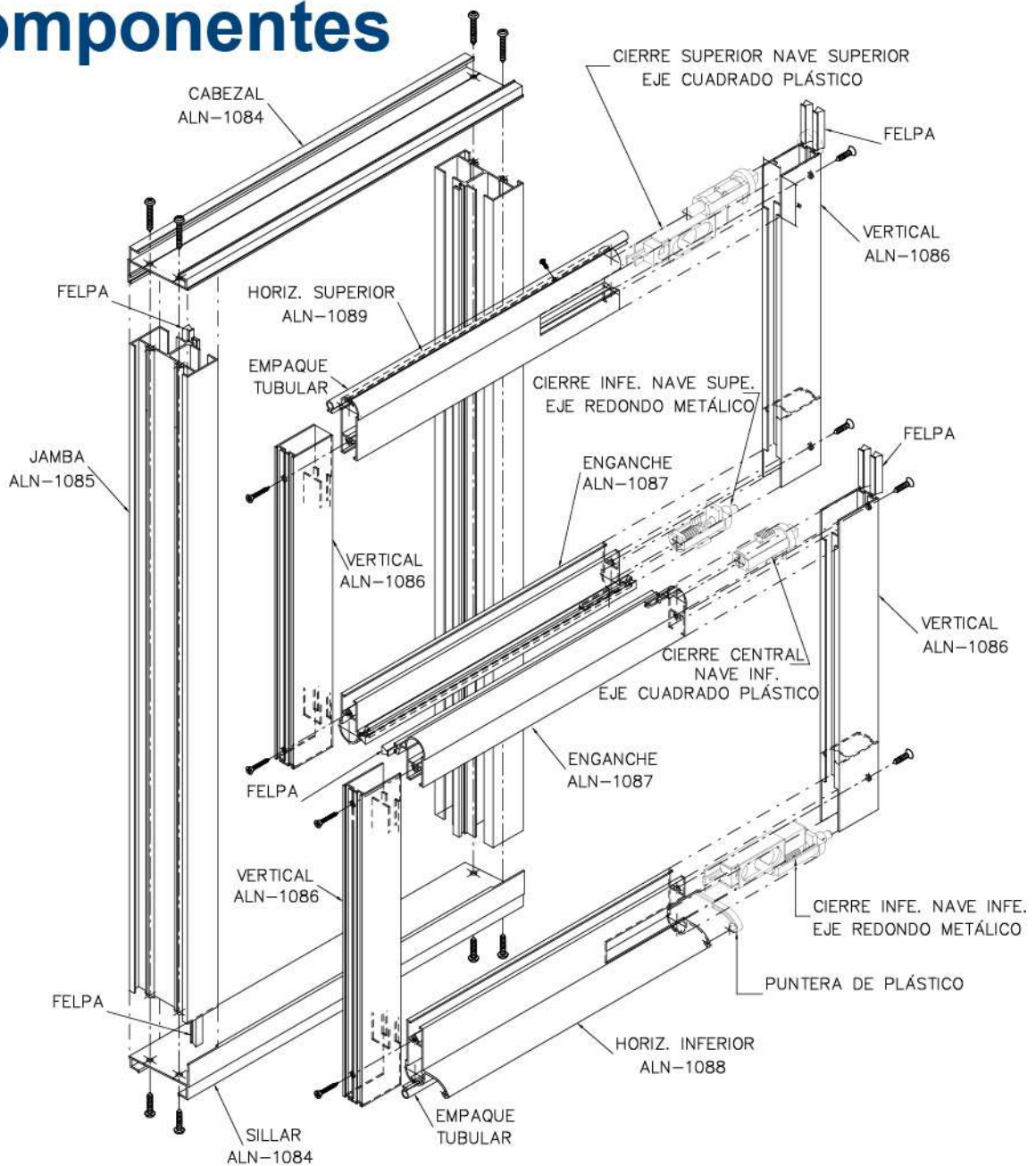



Puerta y/o Ventana Batiente

Serie 35

Alta performance y excelente calidad

Beneficios

- Versátil, por los diferentes perfiles que lleva, permitiendo diferentes diseños.
- Operación silenciosa. Son estéticas.
- Hermética, por su sistema de felpas.
- Resistentes, poseen perfiles tubulares en las naves.
- No se corroen, mínimo mantenimiento.

Accesorios

- Kit cerradura más manija.
- Bisagra de aluminio S35 en colores: Blanco, bronce, natural, negro y champagne.
- Permite vidrios monolíticos y laminados de hasta 8mm.
- Bulete EPDM base - Bulete cuña.
- Felpas negra y gris, según las preferencias del cliente.
- Permite perfiles de decoración "cuadrícula" ALN 508.



CORTE VERTICAL

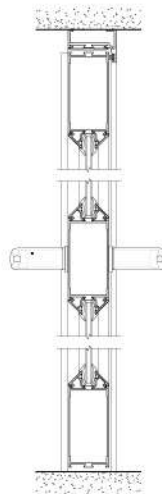

CORTE HORIZONTAL

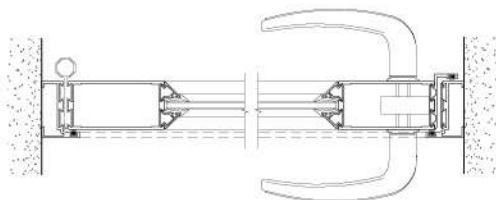

Perfil cuadrícula



Perfil	Referencia	Uso
	ALN-3501	Bastidor
	ALN-3502	Marco
	ALN-3503	Junquillo
	ALN-3506	Tapa
	ALN-3507	Tapa portafelpa
	ALN-3508	Bastidor
	ALN-3509	Tope con portafelpa
	ALN-3510	Soporte de armado

Dimensiones
Máximas
Recomendables

Diseño	Ancho	Alto
Batiente	0.80m	2.10m

Personalice los cristales de sus puertas, ventanas y mamparas, con láminas decorativas Miyasato Window Film.

Imágenes y colores referenciales



Sistema Muro Cortina

Serie 4510

Versatilidad y simpleza para fachadas elegantes y modernas

Beneficios

- Sistema de muro cortina stick orientada a edificaciones de hasta 30 pisos de altura.
- Se puede utilizar cristales desde 4mm hasta 26mm.
- Esta serie permite dos alternativas de fachadas.
- Sujeción mecánica: cristal fijado mecánicamente en todo su perímetro mediante aluminio vertical y horizontal.
- Pegado con silicona estructural, proporcionando mayor seguridad.
- Permite incorporar ventanas proyectantes de serie 42.

Accesorios

- Silicona Sika estructural SG-20 mono componente y High flex para los sellos de intemperie.
- Sika spacer tape y Sika Backer rod.
- Bulete EPDM doble contacto.
- Manija para proyectante.

Perfil	Referencia
	ALN-1025
	ALN-1056
	ALN-826
	ALN-688
	ALN-1634
	ALN-989
	ALN-1644
	ALN-1466
	ALN-1645
	ALN-095
	ALN-636

CORTE HORIZONTAL

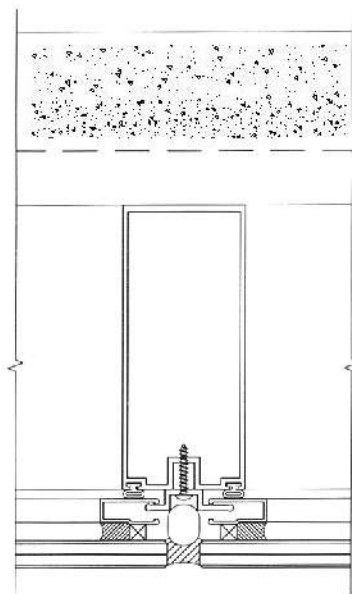

CORTE VERTICAL

